



Löffelschar-Stockräumergeräte, Arbeitswerkzeuge Ökonomik

Universalgeräte für Bodenbearbeitung und für Beseitigung von Unkraut zwischen Pflänzlingen in Wein- und Obstgärten bestimmt, Grundausführung mit Gänsefußschar oder Meißel. Einschließlich hydraulische Schläuche und Schnellkupplungen, Schläuchenlänge bis 150 cm für Seiten-/Heckanbau, bis 250 cm für Frontanbau.

Achtung! Das Gerät braucht unbedingt selbstständig druckloser Rücklauf.

Arbeitswerkzeug 00Euvvxyz - Bestellnummer siehe die Tabelle			
	00E		
	u	vv	
	x	y	
	z	R	Gänsefußschar 22 cm
		D	Meißel 5 cm
		Z6	Meißel gedreht 7 cm, linke (nur für gerade Stiel)
		Z7	Meißel gedreht 7 cm, rechte (nur für gerade Stiel)
	R	gerade Stiel für Gänsefußschar/Meißel	
	Z	gekröpft Stiel für Gänsefußschar/Meißel	
	R	rechtsseitige Ausführung	
	L	linksseitige Ausführung	
	10	Taster 10 mm (mit Messer 40, 50 und 60 cm)	
	12	Taster 12 mm (mit Messer 60 und 70 cm)	
	4	Messer 40 cm	
	5	Messer 50 cm	
	6	Messer 60 cm	
	7	Messer 70 cm	

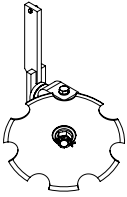
Zusatzrüstung und Zubehör	Bestellnummer
<p>Stützrad, Stahlblech, D250 (Stiel 50x16)</p>	CS125.921000
<p>Stützradhalter, E180 (für Stiel 50x16)</p>	CS125.951000
<p>Schneidemesser, 60x20 (starr)</p>	CS123.025000
<p>Schneidescheibe, flach (Stiel 60x20)</p>	CS123.03000

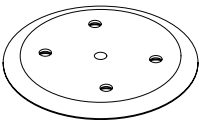
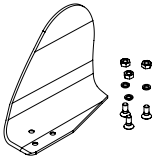
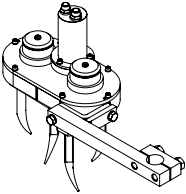
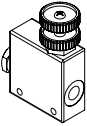
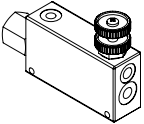
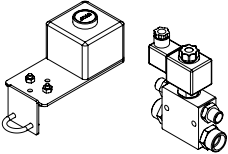
	Scheibenpflug, doppelgelenkig, D360, gezahnt <i>(Stiel 60x20)</i>		DISKPLUH13Z6	
	Scheibenpflug, doppelgelenkig, D360, glatt <i>(Stiel 60x20)</i>		DISKPLUH13H6	
	Scheibenpflug, doppelgelenkig, D410, gezahnt <i>(Stiel 60x20)</i>		DISKPLUH14Z6	
	Scheibenpflug, doppelgelenkig, D410, glatt <i>(Stiel 60x20)</i>		DISKPLUH14H6	
	Abraumkörper E, linke <i>(Stiel 60x20)</i>		CS123.066000	
	Messerlasche		CS121.090140	
	Abraumschar für Messer, h=14 cm <i>(einschließlich Verbindungsmaterial und Montage an Messer)</i>	rechtsseitig	CS121.ODHRN14VR	
		linksseitig	CS121.ODHRN14VL	
	Kreiselkrümmer <i>(für Messer L=50 cm)</i>	rechtsseitig	APK500R	
		linksseitig	APK500L	
	Kreiselkrümmer <i>(für Messer L=60 cm)</i>	rechtsseitig	APK600R	
		linksseitig	APK600L	
	Mengenteiler 01		DEL01	
	Mengenteiler 02 <i>(unbedingt mit APKxxx)</i>		DEL02	
	STOP-Druckknopf mit Elektrobedienung		STOPTL1T	

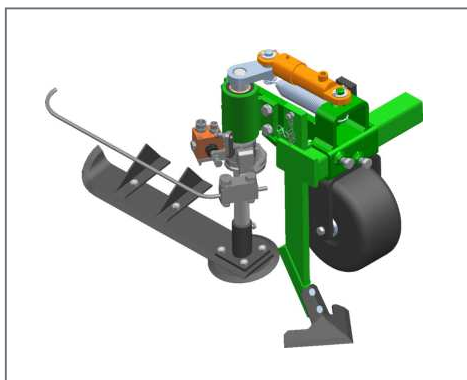

Löffelschar-Stockräumergeräte, Arbeitswerkzeuge Standard

Universalgeräte für Bodenbearbeitung und für Beseitigung von Unkraut zwischen Pflänzlingen in Wein- und Obstgärten bestimmt, Grundauführung mit Gänsefußschar oder Meißel. Einschließlich hydraulische Schläuche und Schnellkupplungen, Schläuchenlänge bis 150 cm für Seiten-/Heckanbau, bis 250 cm für Frontanbau.

Achtung! Das Gerät braucht unbedingt selbstständig druckloser Rücklauf.

Arbeitswerkzeug 00Suvvxyz - Bestellnummer siehe die Tabelle						
	00S					
	u	vv	x	y	z	
					R	Gänsefußschar 22 cm
					D	Meißel 5 cm
					Z6	Meißel gedreht 7 cm, linke
					Z7	Meißel gedreht 7 cm, rechte
				R		gerade Stiel für Gänsefußschar/Meißel
				R		rechtsseitige Ausführung
				L		linksseitige Ausführung
		10				Taster 10 mm (mit Messer 40, 50 und 60 cm)
	12				Taster 12 mm (mit Messer 60 und 70 cm)	
	4				Messer 40 cm	
	5				Messer 50 cm	
	6				Messer 60 cm	
	7				Messer 70 cm	

Zusatzausrüstung und Zubehör	Bestellnummer	
<p>Stützrad, Stahlblech, D250 (Stiel 50x16)</p>	CS125.921000	
<p>Schneidescheibe, flach (Stiel 60x20)</p>	CS123.030000	
	Scheibenpflug, doppelgelenkig, D360, gezahnt (Stiel 70x20)	DISKPLUH13Z7
	Scheibenpflug, doppelgelenkig, D360, glatt (Stiel 70x20)	DISKPLUH13H7
	Scheibenpflug, doppelgelenkig, D410, gezahnt (Stiel 70x20)	DISKPLUH14Z7
	Scheibenpflug, doppelgelenkig, D410, glatt (Stiel 70x20)	DISKPLUH14H7
<p>Abraumkörper S, linke (Stiel 70x20)</p>	CS123.064000	

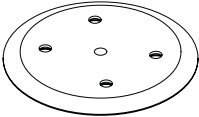
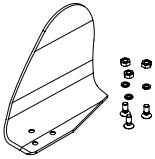
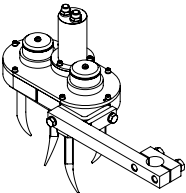
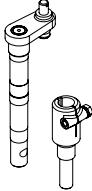
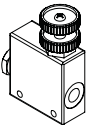
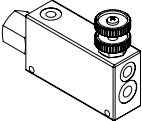
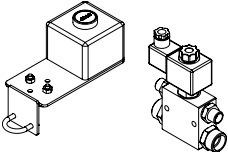
	<p>Messerlasche</p>		<p>CS121.090140</p>		
	<p>Abraumschar für Messer, H=14cm <i>(einschließlich Verbindungsmaterial und Montage an Messer)</i></p>		<p>rechtsseitig</p>	<p>CS121.ODHRN14VR</p>	
			<p>linksseitig</p>	<p>CS121.ODHRN14VL</p>	
	<p>Kreiselkrümmer <i>(für Messer L=50 cm)</i></p>		<p>rechtsseitig</p>	<p>APK500R</p>	
	<p>Kreiselkrümmer <i>(für Messer L=60 cm)</i></p>		<p>linksseitig</p>	<p>APK500L</p>	
			<p>rechtsseitig</p>	<p>APK600R</p>	
			<p>linksseitig</p>	<p>APK600L</p>	
	<p>verteilte Welle <i>(Vorbereitung der Arbeitswerkzeug 00S zum Umbau nach LPO-H/MSO-H)</i></p>		<p>DELHRIDEL</p>		
	<p>Mengenteiler 01</p>		<p>DEL01</p>		
	<p>Mengenteiler 02 <i>(unbedingt mit APKxxx)</i></p>		<p>DEL02</p>		
	<p>STOP-Druckknopf mit Elektrobedienung</p>		<p>STOPTL1T</p>		

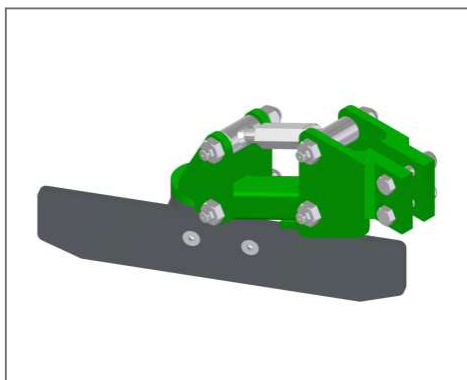

Erdräumer

Universelles Zubehör für Bodenbearbeitungsgeräte für Stockräumbearbeitung (Löffelschar-Stockräumergeräte, LPO, PPF, passive Geräte), dienen zum abräumen die Erde von Stockräumstreif nach Begrünung wegwerfen.

WARNUNG! Die Montage der Erdräumer verlängert sich über die Länge des Arbeitswerkzeugs. Achten Sie bei der Verwendung darauf, dass es nicht mit einer Komponenten der Träger kollidiert.

Erdräumer		Bestellnummer	
	Erdräumer	rechtsseitig	CS120.920100
		linksseitig	CS120.920200
	Tragarm 01 <i>(für Löffelschar-Stockräumergeräte 00E, für Messerlänge 40, 50 oder 60 cm)</i>	CS120.920901	
	Tragarm 02 <i>(für Löffelschar-Stockräumergeräte 00S, für Messerlänge 40, 50 oder 60 cm, LPO-M, LPO-H, LPO-HP für alle Arbeitsbreite)</i>	CS120.920902	
	Tragarm 03 <i>(für Löffelschar-Stockräumergeräte 00E mit Kreiselkrümmer, für Messerlänge 50 oder 60 cm, Satz mit Zwischenflansch 20 mm)</i>	CS120.920903	
	Tragarm 04 <i>(für Löffelschar-Stockräumergeräte 00S mit Kreiselkrümmer, für Messerlänge 50 oder 60 cm)</i>	CS120.920904	
	Distanzstück 300 <i>(Länge 30 cm, unbedingt für die Montage des Arbeitswerkzeugs mit einem Erdräumer auf zweiseitige Aufhängung N06-xxx siehe Tabelle)</i>	TBZ06M30	
	Distanzstück 450 <i>(Länge 45 cm, unbedingt für die Montage des Arbeitswerkzeugs mit einem Erdräumer auf zweiseitige Aufhängung N06-xxx siehe Tabelle)</i>	TBZ06M45	

	Arbeitswerkzeug								
	00E			00S			LPO-M	LPO-H	LPO-HP
Aufhängung	400	500	600	400	500	600	alles	alles	alles
N06-320+TBZ06-1	450	450	-	450	450	450	450	450	450
N06-500+TBZ06-2	450	450	-	450	450	450	450	450	450
N06-600+TBZ06-2	450	450	450	300	300	300	300	300	300
N06-320+N0606P	0	0	0	0	0	0	0	0	0
N06-500+N0606P	0	0	0	0	0	0	0	0	0
N06-600+N0606P	0	0	0	0	0	0	0	0	0
N06-320+N06062S	450	450	-	450	450	450	450	450	450
N06-500+N06062S	450	450	-	450	450	450	450	450	450
N06-600+N06062S	450	450	450	300	300	300	300	300	300

Die empfohlene Distanzstücke berücksichtigen nicht den Abstand der Verbindungspunkt zum Träger von der Vorderradkontur oder anderen des Strukturelements des Trägers.