



Schneidebalken SLA

Diese Schneidebalken sind zum mechanisierten Schnitt von Obst- oder Zierbäumen, zum Verschneiden von Feld- und Waldwegen bestimmt. Schneiden mit einem Satz von Kreissägeblättern, Antrieb mit Ölmotor, ohne Hydraulikschläuchen, zur Aufhängen mit SLx.

Achtung! Das Gerät braucht unbedingt selbstständig druckloser Rücklauf oder SLOOBTVENT.

Schneidebalken SLA - mit Kreissägeblättern D450, 80 Zähne		Bestellnummer	
	SLA-2480R, rechte <i>(2 Kreissägeblätter, Arbeitslänge 90 cm)</i>	SLA2480R	
	SLA-3480R, rechte <i>(3 Kreissägeblätter, Arbeitslänge 135 cm)</i>	SLA3480R	
	SLA-4480R, rechte <i>(4 Kreissägeblätter, Arbeitslänge 180 cm)</i>	SLA4480R	
	SLA-5480R, rechte <i>(5 Kreissägeblätter, Arbeitslänge 225 cm)</i>	SLA5480R	
	SLA-2480L, linke <i>(2 Kreissägeblätter, Arbeitslänge 90 cm)</i>	SLA2480L	
	SLA-3480L, linke <i>(3 Kreissägeblätter, Arbeitslänge 135 cm)</i>	SLA3480L	
	SLA-4480L, linke <i>(4 Kreissägeblätter, Arbeitslänge 180 cm)</i>	SLA4480L	
	SLA-5480L, linke <i>(5 Kreissägeblätter, Arbeitslänge 225 cm)</i>	SLA5480L	

Schneidebalken SLA - mit Kreissägeblättern D450, 56 Zähne		Bestellnummer	
	SLA-2456R, rechte <i>(2 Kreissägeblätter, Arbeitslänge 90 cm)</i>	SLA2456R	
	SLA-3456R, rechte <i>(3 Kreissägeblätter, Arbeitslänge 135 cm)</i>	SLA3456R	
	SLA-4456R, rechte <i>(4 Kreissägeblätter, Arbeitslänge 180 cm)</i>	SLA4456R	
	SLA-5456R, rechte <i>(5 Kreissägeblätter, Arbeitslänge 225 cm)</i>	SLA5456R	
	SLA-2456L, linke <i>(2 Kreissägeblätter, Arbeitslänge 90 cm)</i>	SLA2456L	
	SLA-3456L, linke <i>(3 Kreissägeblätter, Arbeitslänge 135 cm)</i>	SLA3456L	
	SLA-4456L, linke <i>(4 Kreissägeblätter, Arbeitslänge 180 cm)</i>	SLA4456L	
	SLA-5456L, linke <i>(5 Kreissägeblätter, Arbeitslänge 225 cm)</i>	SLA5456L	

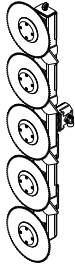
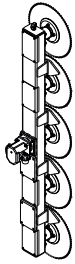
Schneidebalken SLA - mit Kreissägeblättern D600, 56 Zähne		Bestellnummer	
	SLA-3656R, rechte <i>(3 Kreissägeblätter, Arbeitslänge 180 cm)</i>	SLA3656R	
	SLA-4656R, rechte <i>(4 Kreissägeblätter, Arbeitslänge 240 cm)</i>	SLA4656R	
	SLA-5656R, rechte <i>(5 Kreissägeblätter, Arbeitslänge 300 cm, unmöglich verbinden an Aufhängung SL1)</i>	SLA5656R	
	SLA-3656L, linke <i>(3 Kreissägeblätter, Arbeitslänge 180 cm)</i>	SLA3656L	
	SLA-4656L, linke <i>(4 Kreissägeblätter, Arbeitslänge 240 cm)</i>	SLA4656L	
	SLA-5656L, linke <i>(5 Kreissägeblätter, Arbeitslänge 300 cm, unmöglich verbinden an Aufhängung SL1)</i>	SLA5656L	

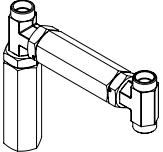
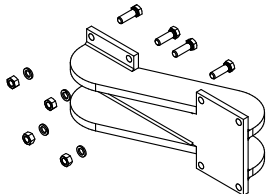
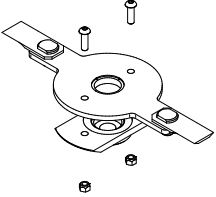
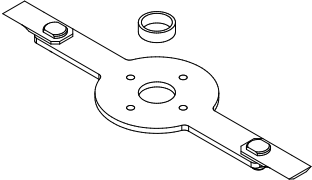
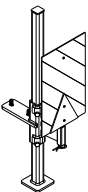
Zusatzrüstung und Zubehör		Bestellnummer	
	Satz von Bypass-Ventilen <i>(unbedingt beim Einschaltung des Schneidebalkens nach einem doppeltwirkenden Hydraulikkreis, es ist unbedingt eine separate Ölleckage vom Hydraulikmotor vorzusehen, z.B. mittels SL4NHADxx)</i>	SLOOBTVENT	
	Distanzstück zum Vorziehen die Balken um 35 cm	CS530.201000	
	Messersatz für Schneidebalken SLA-x4xx <i>(inklusive Tragscheiben)</i>	CS510.910MS1	
	Messersatz für Schneidebalken SLA-x6xx	CS520.910001	
	Schneidebalkenstütze SLA	CS510.401060	

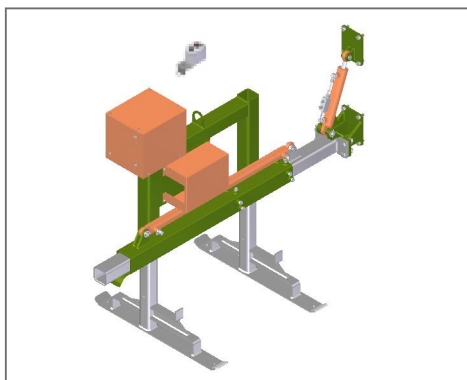

Aufhängung SL4

Aufhängung für die Montage die Schneidebalken SLA und SLP mit Teleskopstapler, Radladeren oder Traktoren mit Frontlader, Schneidebalkenstütze. Einschließlich hydraulische Schläuche und Schnellkupplungen, Schläuchenlänge bis 150 cm.

Bei der Bestellung müssen der genaue Trägertyp oder die Verbindungsmaße angegeben werden.

Aufhängung SL4		Bestellnummer	
	Aufhängung SL4, Typ I - linksseitig - geeignet für Caterpillar, Faresin, Liebherr, Manitou, usw - hydraulische Seitenverstellung 100 cm - hydraulische Neigungseinstellung 0°/ +105°, entsper. Rückschlagventile der Neigungseinstellungszylinder - elektro-hydraulischer Schalter für 1 doppelwirkende Hydraulikkreis - Schlauchtrommel der Ölleckage vom Hydraulikmotor - Kabeltrommel des elektrohydraulischen Schalters	SL4RAM01000	
	Aufhängung SL4, Typ II - linksseitig - geeignet für Dieci, JCB, Kramer, Merlo, New Holland, usw - hydraulische Seitenverstellung 100 cm - hydraulische Neigungseinstellung 0°/ +105°, entsper. Rückschlagventile der Neigungseinstellungszylinder - elektro-hydraulischer Schalter für 1 doppelwirkende Hydraulikkreis - Schlauchtrommel der Ölleckage vom Hydraulikmotor - Kabeltrommel des elektrohydraulischen Schalters	SL4RAM02000	
	Aufhängung SL4, Typ III - rechtsseitig - geeignet für Traktorladern Quicke, Tracklift, usw - hydraulische Seitenverstellung 100 cm - hydraulische Neigungseinstellung 0°/ +105°, entsper. Rückschlagventile der Neigungseinstellungszylinder	SL4RAM03000	
	hydraulische Ausweiche, für Einbau (Steuerung von 2 Funktionen durch 1 Hydraulikkreis)	HYDRVESTSL4	
	hydraulische Ausweiche ECO, für Einbau (Steuerung von 3 Funktionen durch 1 Hydraulikkreis)	HYDRECOSL4	
	Satz Begrenzungsleuchte (unbedingt für den Transport auf öffentlichen Straßen)	SVSSL4	